



## DOM ENiQ Guard Slimline Set Türbeschlag

Art-Nr.: DOM ENiQ Guard Slimline Set / Marke: [DOM](#)



SICHERHEITSTECHNIK

**813,00EUR** / Stück





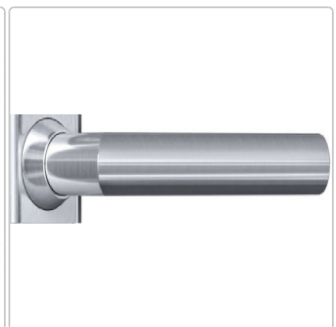
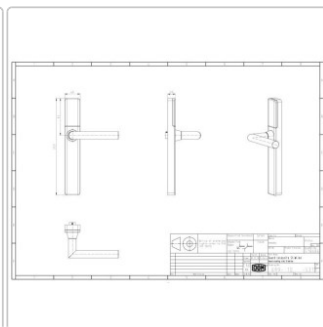











inkl. 19% USt. zzgl. Versand

Lieferzeit: ca. 8 - 14 Arbeitstage





# Produktinformation

			
	 <p>GUARD SLIMLINE Mit PZ-Lochung</p>	 <p>GUARD SLIMLINE Mit PZ-Lochung</p>	 <p>GUARD SLIMLINE Mit PZ-Lochung</p>
 <p>GUARD SLIMLINE Mit PZ-Lochung</p>	 <p>GUARD SLIMLINE Mit PZ-Lochung</p>	 <p>GUARD SLIMLINE Mit PZ-Lochung</p>	 <p>GUARD SLIMLINE Mit PZ-Lochung</p>
 <p>GUARD SLIMLINE Mit PZ-Lochung</p>	 <p>GUARD SLIMLINE Ohne PZ-Lochung</p>	 <p>SCHWARZ</p>	 <p>GRAU</p>



## DOM ENiQ Guard Slimline Set Türbeschlag

Der DOM ENiQ Guard vereint Robustheit und Langlebigkeit mit klarem und stilvollem Design.

Wie jedes ENiQ- Produkt ist der Guard einfach in Ihr ENiQ Sicherheitssystem zu integrieren und bewältigt fast jede Aufgabe, die Sie ihm setellen.

Sie können mit der DOM ENiQ App oder mit der ENiQ Accessmanagement- Software alle Zutrittskontrollgeräte der ENiQ Familie verwalten.

## Vorteile im Überblick

- Tauschen Sie Ihren bestehenden Beschlag aus und verwenden Sie die existierenden Lochungen, dank der neuen verschiebbaren Befestigungspunkte des DOM ENiQ Guard.
- Egal welchen Geschmack Sie haben, der neue Guard trifft ihre Design-Vorstellungen und hält dabei sogar alle regulativen Sicherheitsvorschriften ein.
- Einfacher Batteriewechsel, lange Stand-by-Zeiten und hohe Schließzyklenzahl pro Batterie.
- Erhältlich in drei modernen Design Farben, passend zu Ihren Türen. Mit dem Guard wird Ihre Türe zum innovativen und eleganten Design-Element.
- Ein robuster Beschlag für den Einsatz in Vandalismus gefährdeten Einsatzorten (Klasse 4 gemäß EN 1906 & EN 16867)
- Kompatibel mit allen europäischen Zylinderprofilen
- Brandschutzklasse T90

## Technische Daten

Feuerfest 90 Minuten Wasserabweisend Nein Patentschutz Ja Korrosionsschutz Ja Bohrschutz Nein Kommunikationstechnologie BLE 5.0, RFID 13.56 MHz, NFC Eigenständige Funktion Stand-alone Anwendung Ja Daten auf der Karte Ja Technologie Nutzeridentifikation BLE 5.0, RFID 13.56 MHz, NFC Anzahl der Eingänge 2 Anzahl der Ausgänge 0 Akustisches Signal Ja Optisches Signal Ja Unterstützte Schließmedien Mifare Classic, Mifare DESFire, Mifare DESFire 8k, Mifare Ultralight, Mifare Plus, ISO 14443 A, Legic ATC 1024 Programmiermethoden Masterkarte, Programmierkarte, Software, Smartphone Batterietyp AAA Lithium Anzahl Batterien 2 Batterielaufzeit in Jahren Bis zu 3 Jahre Batteriewarnung Audio, Visuell Maximale Betriebstemperatur (Celsius) 65 Maximale Feuchtigkeit (%) 99 Maximale Lagertemperatur (Celsius) 65 Minimale Betriebstemperatur (Celsius) -25 Minimale Lagertemperatur (Celsius) -25

# Produktinformation



- Edelstahl-gebürstet, Schwarz, Weiß, Grau
- Breite: 40 mm
- Länge : 253 mm
- Außenschildstärke : 20mm / Innenschildstärke : 11,5mm
- DIN links oder DIN rechts umstellbar
- Verschiedene Drückertypen
- Farben : Edelstahl gebürstet, Edelstahl poliert
- Gehäuse : mit/ohne PZ-Lochung
- Auch einseitige Montage möglich

## verfügbare Optionen

### Griffvariante

Gehung L- Form	Gehung U- Form	Gehung Gekröpft	Abgerundet L- Form	Abgerundet U- Form	Abgerundet Gekröpft
-------------------	-------------------	--------------------	-----------------------	-----------------------	------------------------

### Türstärke DOM

36mm- 46mm  
46mm- 56mm  
56mm- 66mm  
66mm- 76mm  
76mm- 86mm  
86mm- 96mm  
96mm- 106mm  
106mm- 116mm

### PZ Entfernung

55 mm	70 mm	72 mm	78 mm	85 mm	88 mm
90 mm	92 mm	ohne PZ- Bohrung			

### Vierkant

8 mm  
9 mm  
10 mm

### Farbe

schwarz	grau	weiß
---------	------	------